

# 01 Skříň otevřená vedle dveří

korpus:

- HPL 18mm Egger W1000 ST9 Premiově bílá, ABS hrana 2mm

záda: HDF 2,5mm bílá

police:

HPL 18mm Egger W1000 ST9 Premiově bílá, ABS hrana 2mm

- rektifikační nohy soklové v.100 mm

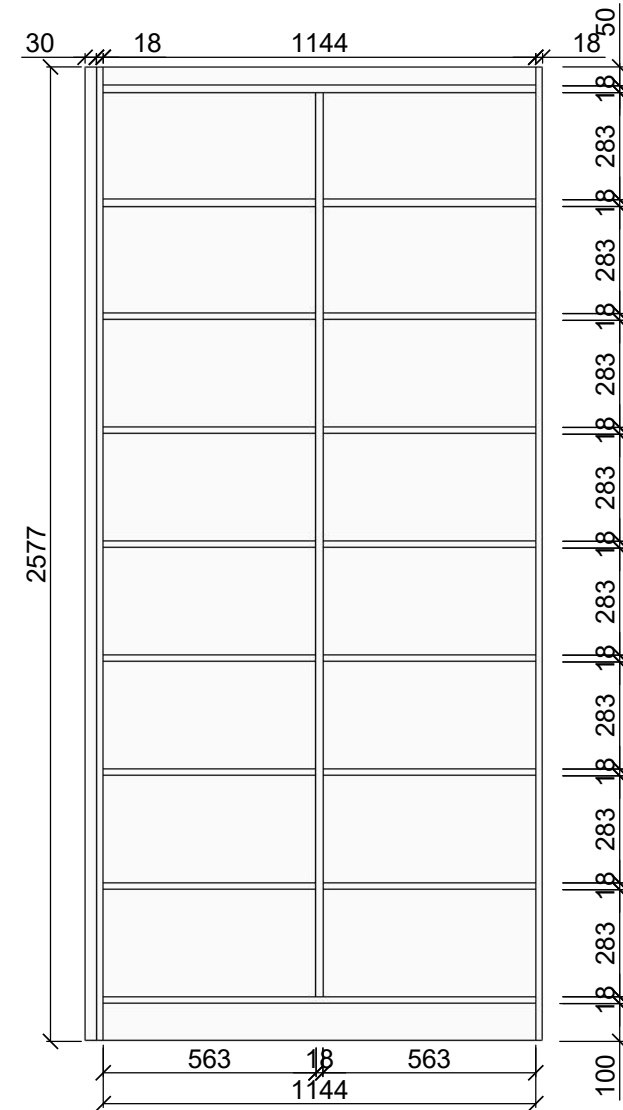
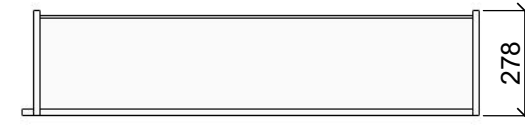

## 02 Vestavná skříň vedle dveří

korpus:

- HPL 18mm Egger U707 ST9 Hedvábně šedá, ABS hrana 2mm

police:

- HPL 18mm Egger U707 ST9 Hedvábně šedá, ABS hrana 2mm

- 5 polic, výšková nastavenost polic po 50mm 2x nahoru i dolů, prostřední police bude napevno kvůli zámku

- Hettich Nábytková úchytka Classic, tlak.litý zinek, hliník, 107 x 42 x 12,5 mm

- zámek:

- rektifikační nohy soklové v.100 mm

- závěs: naložený

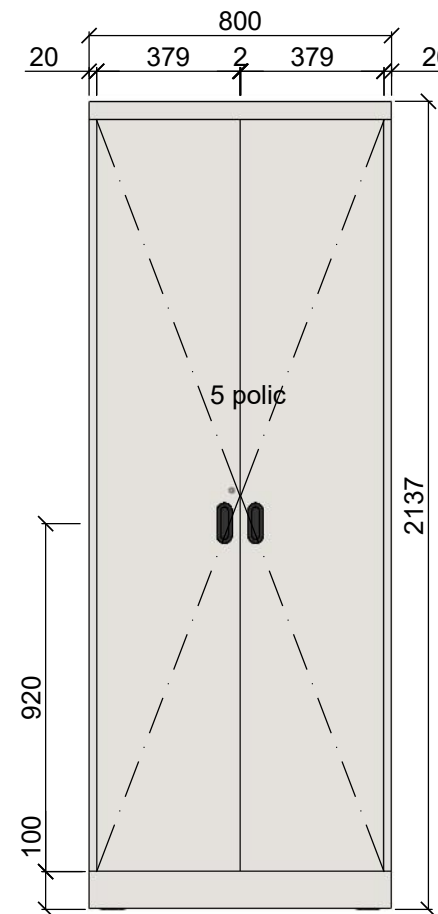
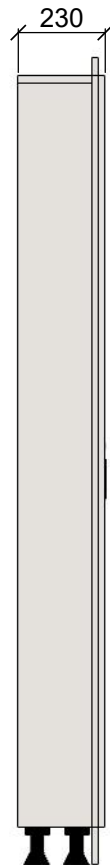

### 03 Skříň na interaktivní panel s dvojdřezem

korpus a dvířka:

- HPL 18mm Egger U707 ST9 Hedvábně šedá, ABS hrana 2mm  
 police a spodní dvířka s úchytkou:

- HPL 18mm Egger U707 ST9 Hedvábně šedá, ABS hrana 2mm  
 středová deska:

- HPL 36mm Egger U707 ST9 Hedvábně šedá, ABS hrana 2mm  
 pojízdná tabule:

- Homapal - 8208 Magnetic - Light grey glossy

- zrcadlo 4mm lepené na záda

- Hettich Nábytková úchytka Classic, tlak.litý zinek, hliník, 107 x 42 x 12,5 mm

- 5x zámek

- rektifikační nohy soklové v. 100 mm

- Mexen Binox nerezový dřez 2-komorový 800 x 450 mm, inox HC - 6421802000-01HC

- SEINA - Dřezová baterie, Nerez SE909.0/4IN, RAV Slezák

- horní skříňky - otevírání na tip-on

- spodní skříňky kromě malých a dřezové skf. budou mít po 2 policích

- závěs: naložený

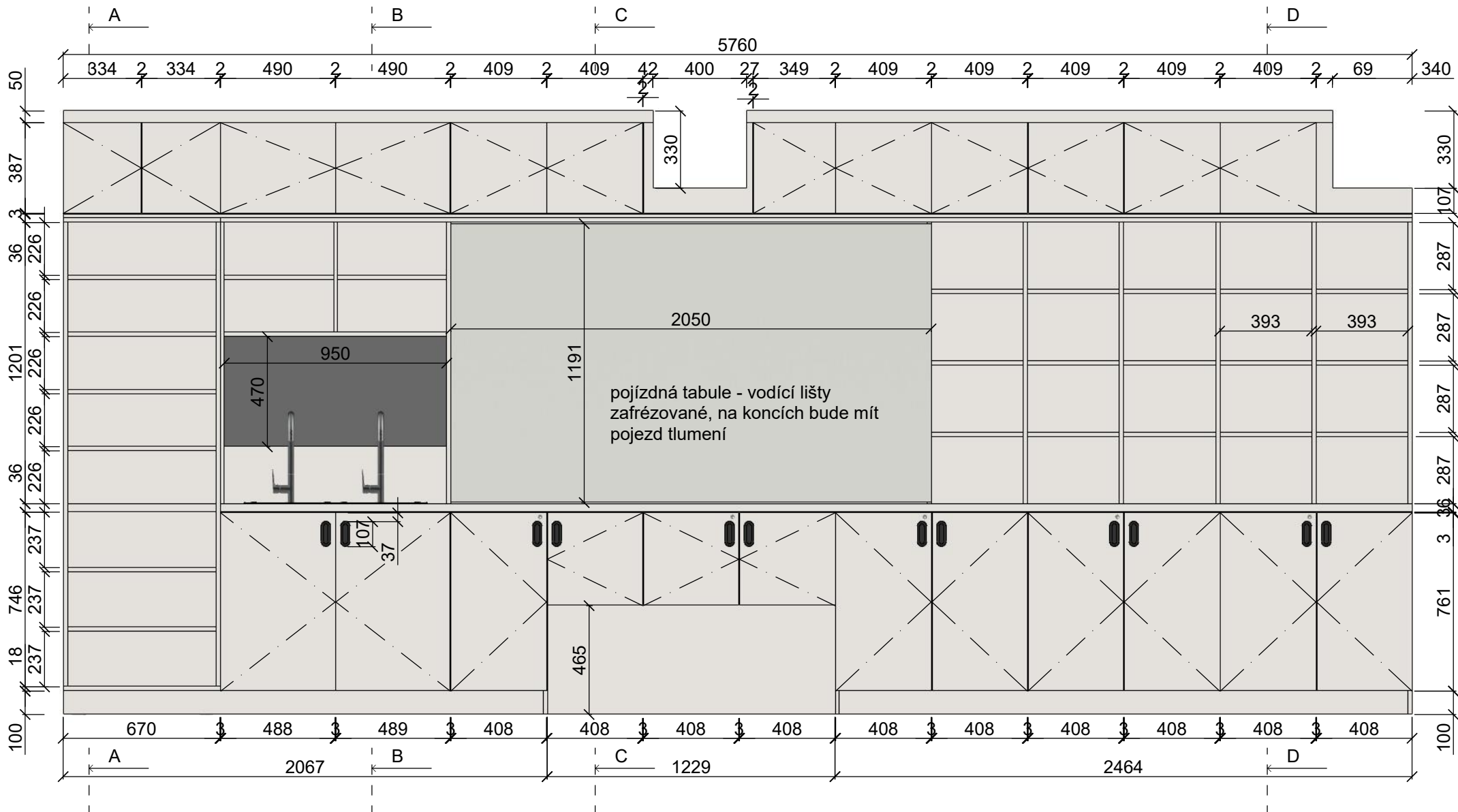

### 03 Skříň na interaktivní panel s dvojdřezem

ŘEZ A - A

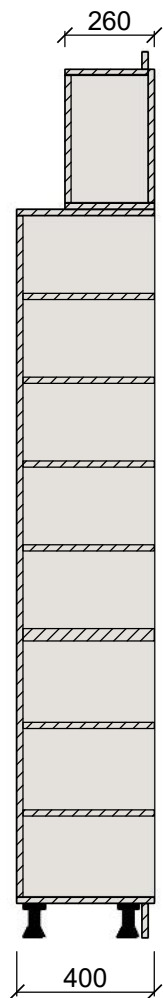

ŘEZ B - B

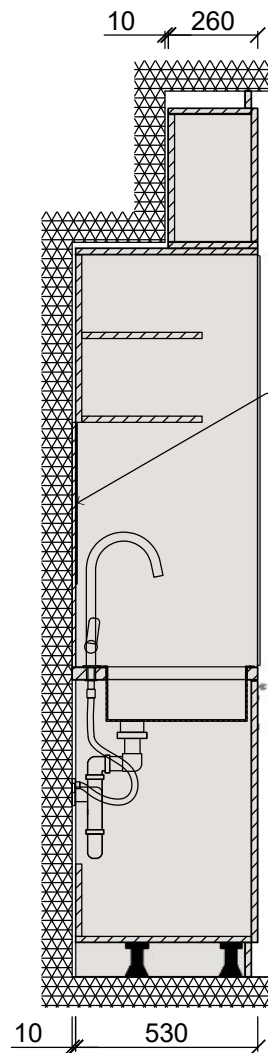

10mm deska  
nalepená na zdi,  
na desce bude  
nalepené zrcadlo

ŘEZ C - C

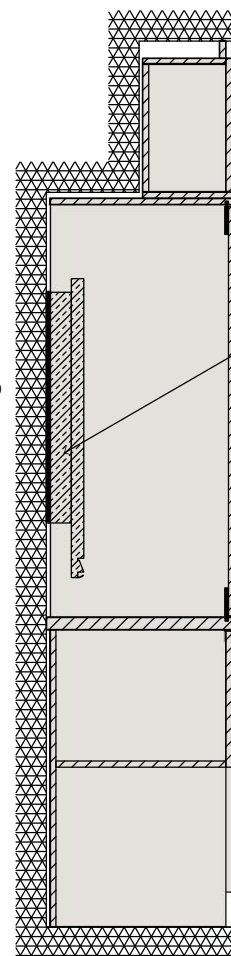

interaktivní  
display

ŘEZ D - D

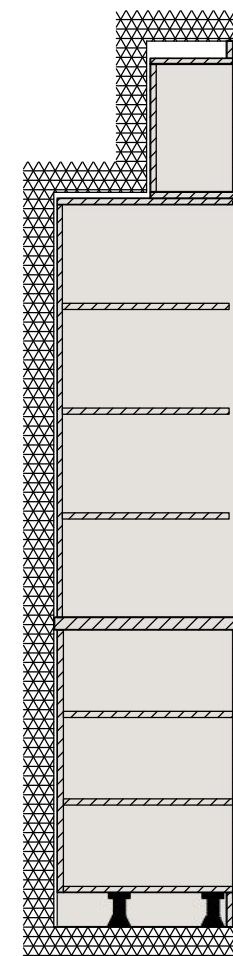

## 04 Mobilní box

- Březová překližka 18mm, povrchová úprava - šedý olej, viditelná kresba dřeva
- StrongCastors Kolečko TOP, průměr 50 mm, transparentní čirá, s brzdou

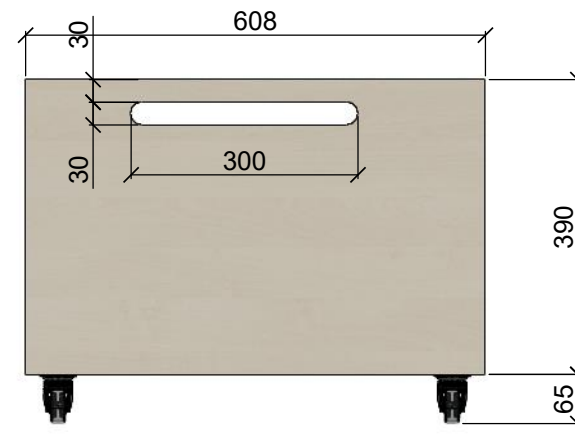
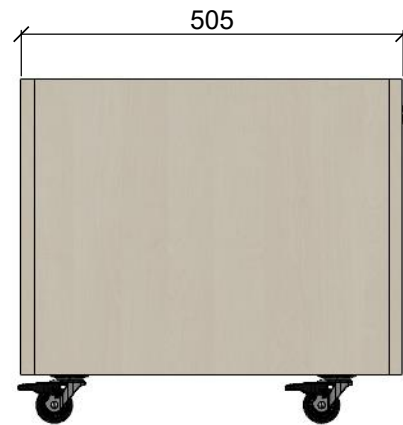
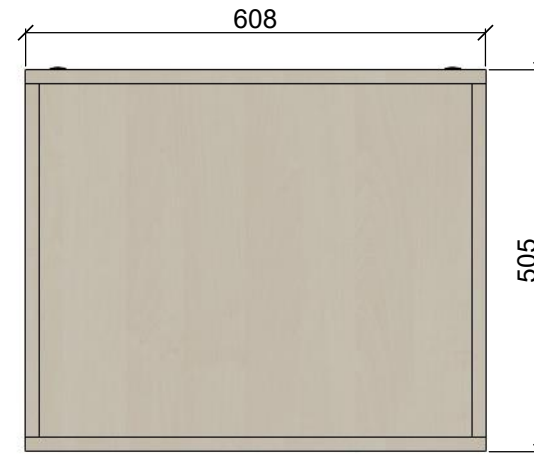

## 05 Box

- Březová překližka 9mm, povrchová úprava - šedý olej, viditelná kresba dřeva

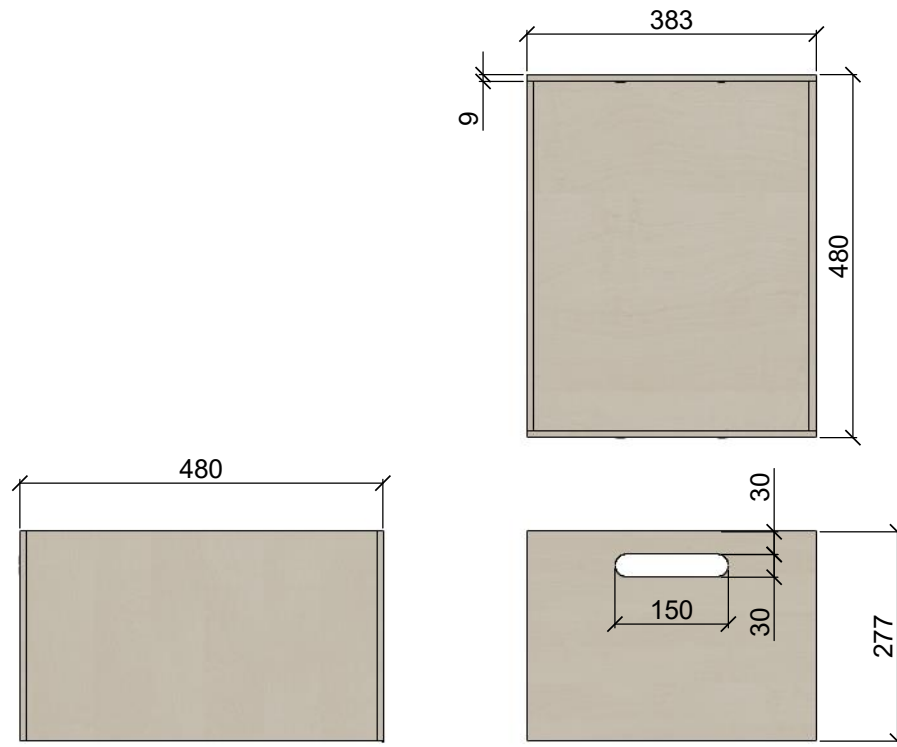

## 06 Dílenský stůl

pracovní deska:

- buková spárovka tl.30mm kvalita A/A, R všech hran 3mm, povrch. úprava - olej

skříňka a šuplík korpus:

- HPL 18mm Egger U201 ST9 Oblázkově šedá, ABS hrana 1mm

čílka a dna šuplíků:

- HPL 18mm Egger U707 ST9 Hedvábně šedá, ABS hrana 2mm

kovová konstrukce:

- jeří 40x40mm, komaxit RAL 7044

sváry zabroušené do hladka

- rektifikace v nohách

- výsuv: Blum Legrabox s tlumením

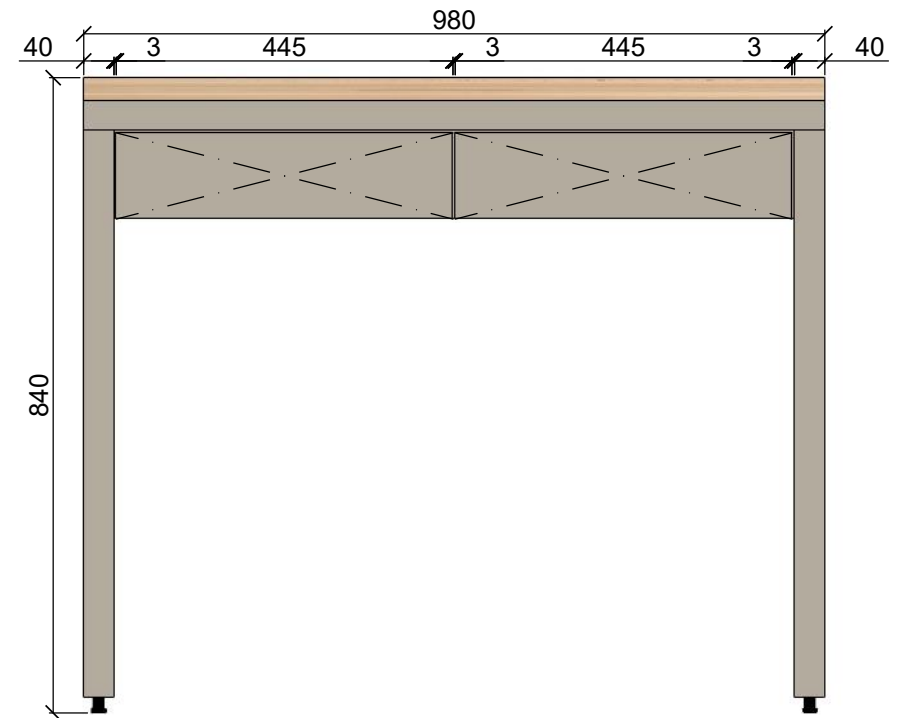
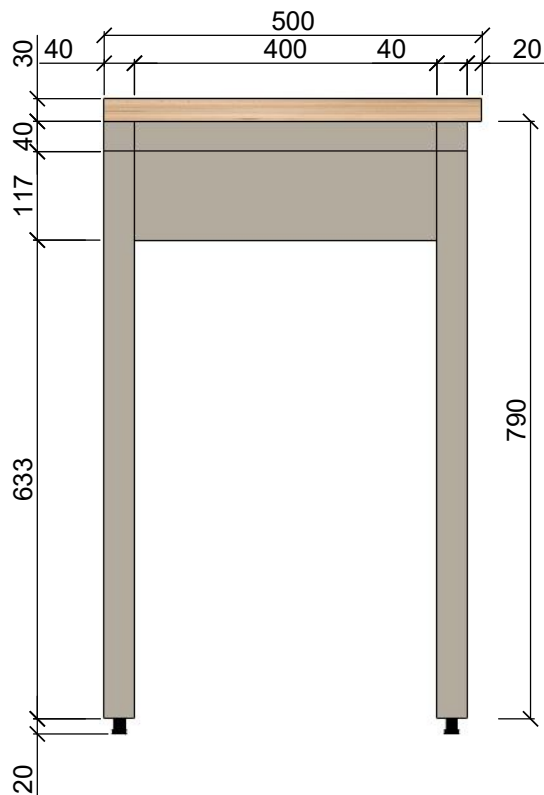

## 06/a Učitel'ský stůl

pracovní deska:

- buková spárovka tl.30mm kvalita A/A, R všech hran 3mm, povrch. úprava - olej

skříňka a šuplík korpus:

- HPL 18mm Egger U201 ST9 Oblázkově šedá, ABS hrana 1mm

čílka a dna šuplíků:

- HPL 18mm Egger U707 ST9 Hedvábně šedá, ABS hrana 2mm

kovová konstrukce:

- jeří 40x40mm, komaxit RAL 7044

sváry zabroušené do hladka

- rektifikace v nohách

- výsuv: Blum Legrabox s tlumením

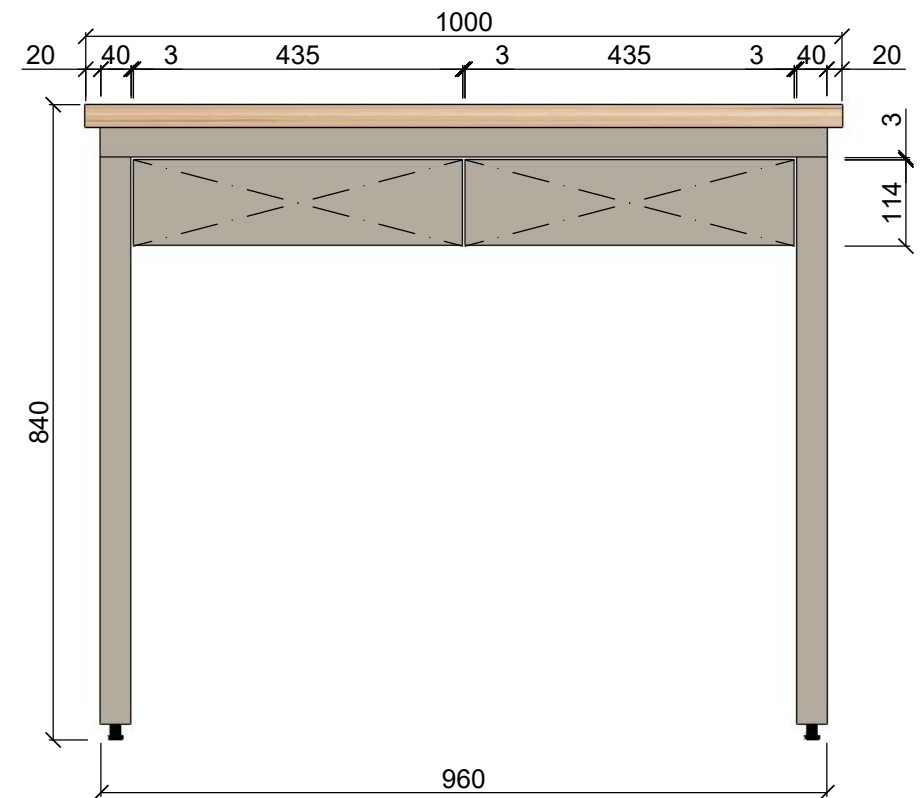
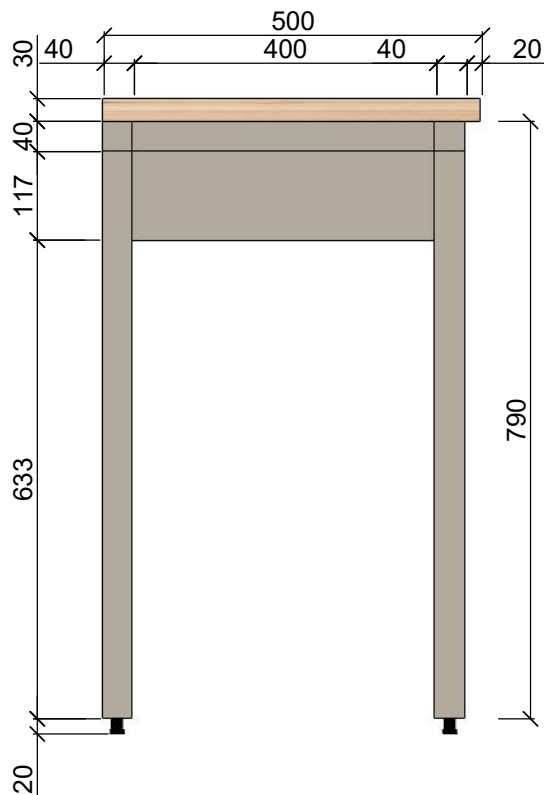

## 07 Nízký panel

deska:

- buková spárovka, R všech hran 3mm, povrch. u. olej

korpus:

- HPL 18mm Egger U707 ST9 Hedvábně šedá, čílka - ABS hrana 2mm

kovová konstrukce:

- perforovaný plech 0,8mm

Velikost otvoru: 6 x 6 mm

Rozteč děr: 18 x 18 mm

(perforace připravena na vybavení na nástěnku od AHP Profi)

- povrchová úprava: Komaxit RAL 7047

- příprava na 4x zásuvka - instalace krabice do sádkartonu

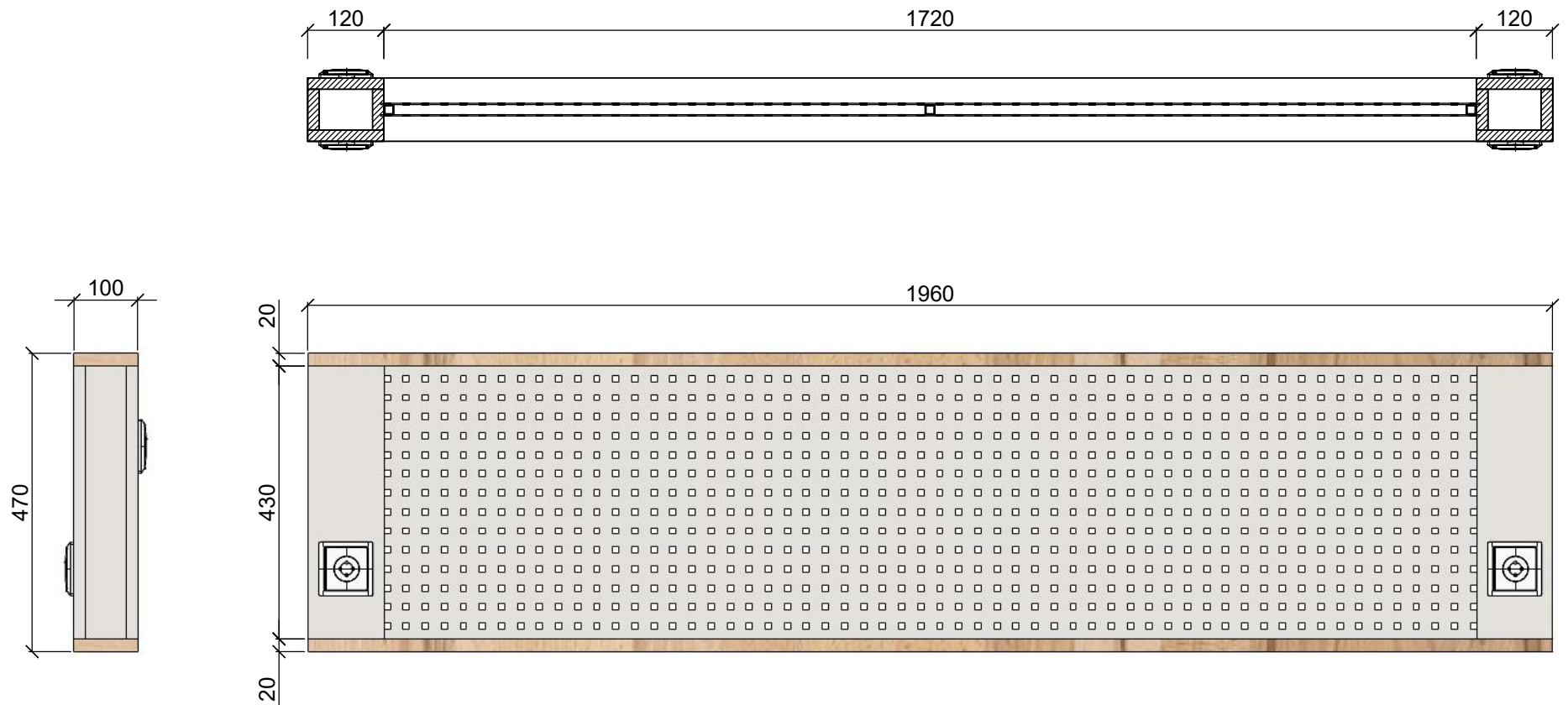

## 08 Dílenská nástěnka velká

kovová konstrukce:

- jeří 10x10mm
- povrchová úprava: Komaxit RAL 7047

- perforovaný plech 0,8mm

Velikost otvoru: 6 x 6 mm

Rozteč děr: 18 x 18 mm

(perforace připravena na vybavení na nástěnku od AHP Profi)

- povrchová úprava: Komaxit RAL 7047

- zůvěsít na stěnu

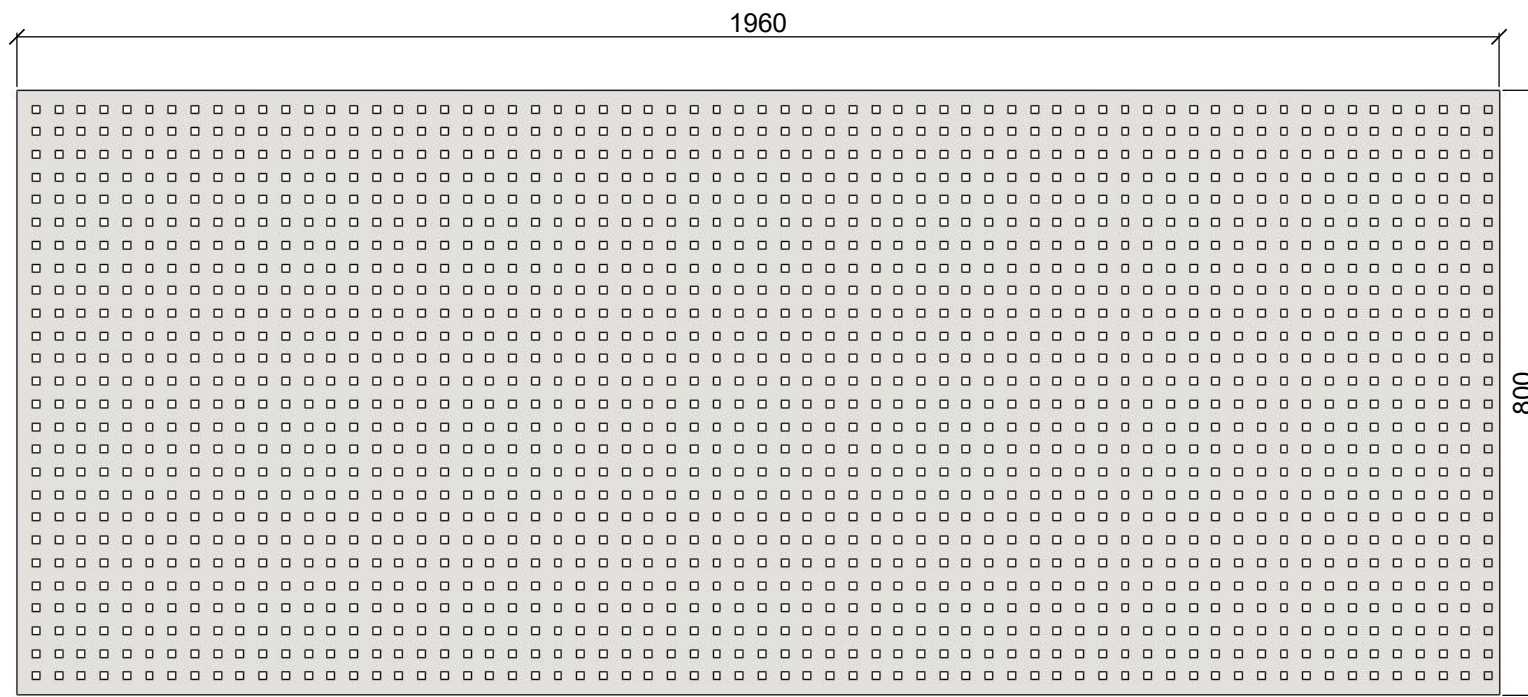
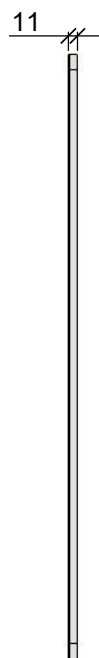

## 09 Dílenská nástěnka malá

kovová konstrukce:

- jekl 10x10mm
- povrchová úprava: Komaxit RAL 7047

- perforovaný plech 0,8mm

Velikost otvoru: 6 x 6 mm

Rozteč děr: 18 x 18 mm

(perforace připravena na vybavení na nástěnku od AHP Profi)

- povrchová úprava: Komaxit RAL 7047

- závěsit na stěnu

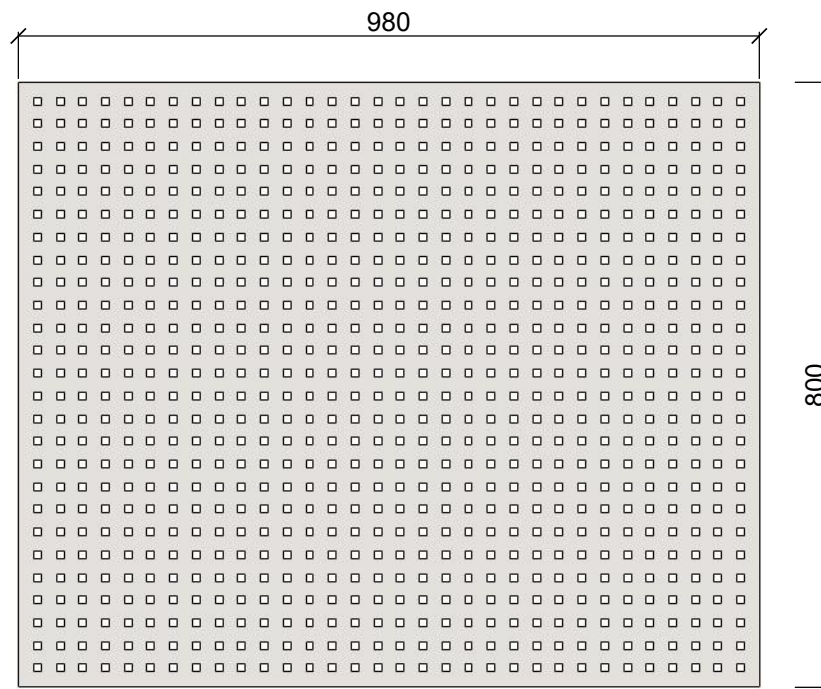
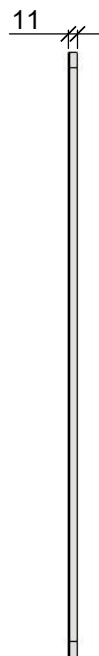

## 10 Lavice nad radiátorem

deska:

- buková spárovka tl. 30 mm, povrch. u. olej

kovová konstrukce:

- ocelový plech 5mm, komaxit RAL podle barvy topení

- montáž na stěnu

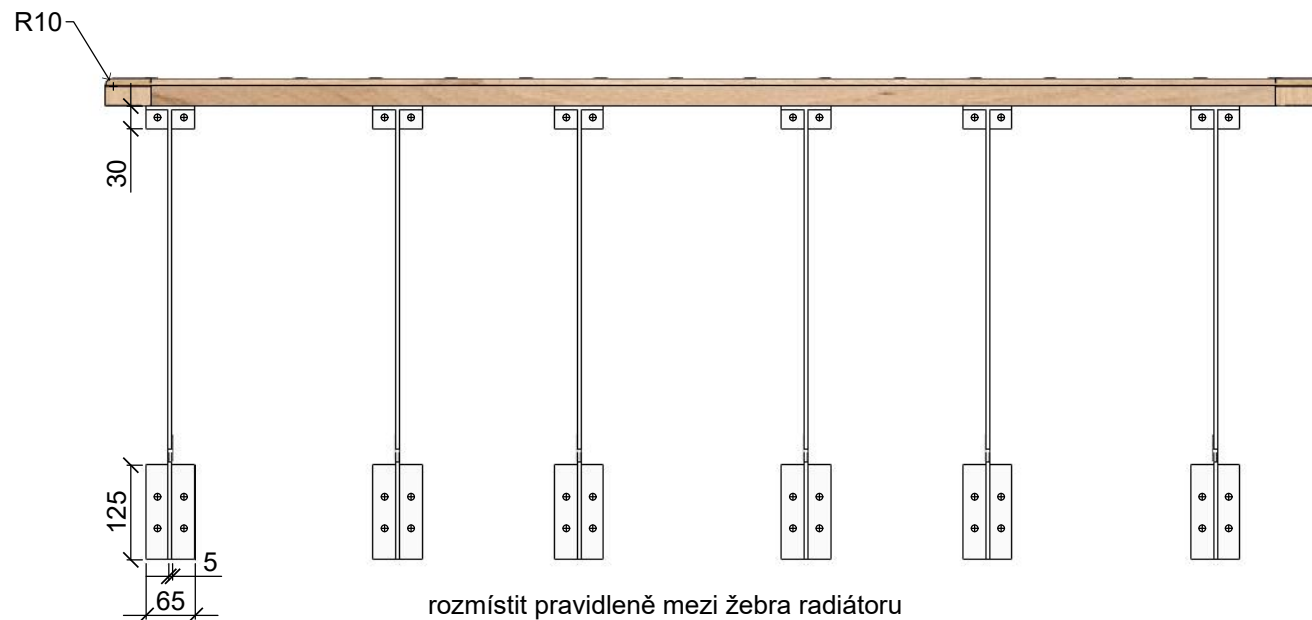
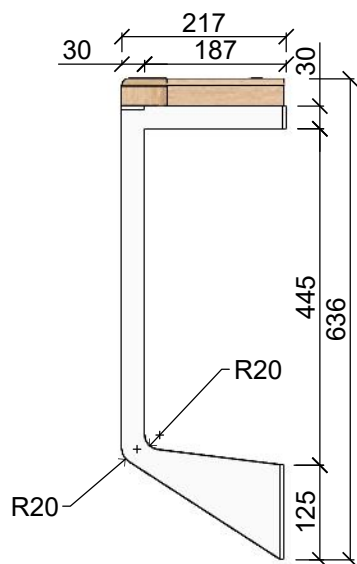
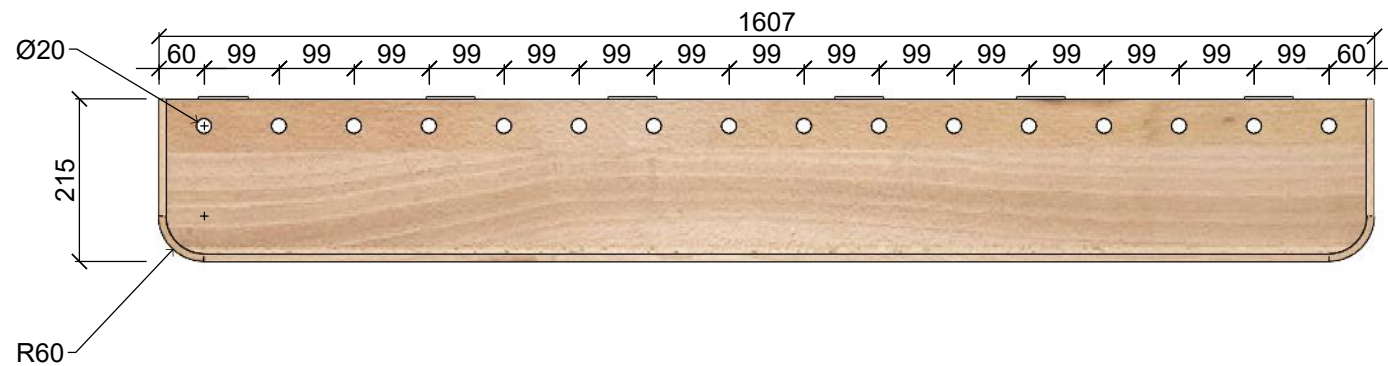

rozmístit pravidelně mezi žebra radiátoru

## 11 Dílenská stolička

rozměr: výška sezení 7

materiál:

podnoží: ohýbaná ocelová trubka kulatého profilu

povrchová úprava komaxit RAL 7035

sedák: překližka



## 12 Jednolavice

rozměr : š-700mm, h-500mm, v-760mm

materiál:

vrchní deska: HPL tl. 19 mm světle šedá, ABS hrana 2,5 mm

podnoží: svařené z ocelového profilu čtvercového průřezu 32x32 mm

povrchová úprava komaxit RAL 9006

Podnoží 2x nábytkové kolečko + 2x kluzák

certifikace:

GS, BIFMA e3, FEMB



## 13 Židle

podnoží umožňující pružení

rozměr: výška sezení 46 cm

materiál:

Skořepina: buková překližka - povrchová úprava protiskluzový nátěr odstín RAL 1032,

Podnoží: ohýbaná trubka z kulatého ocelového profilu průměr 12 mm - povrchová úprava - komaxit RAL 9006

Kluzáky: Polyamid (PA)

certifikace:

GS, BIFMA e3, FEMB



## 16 Skříň velká úložná

korpus a dvířka:

- HPL 18mm Egger U707 ST9 Hedvábně šedá, ABS hrana 2mm
- otevírání na tip-on
- rektifikační nohy soklové
- závěs: naložený

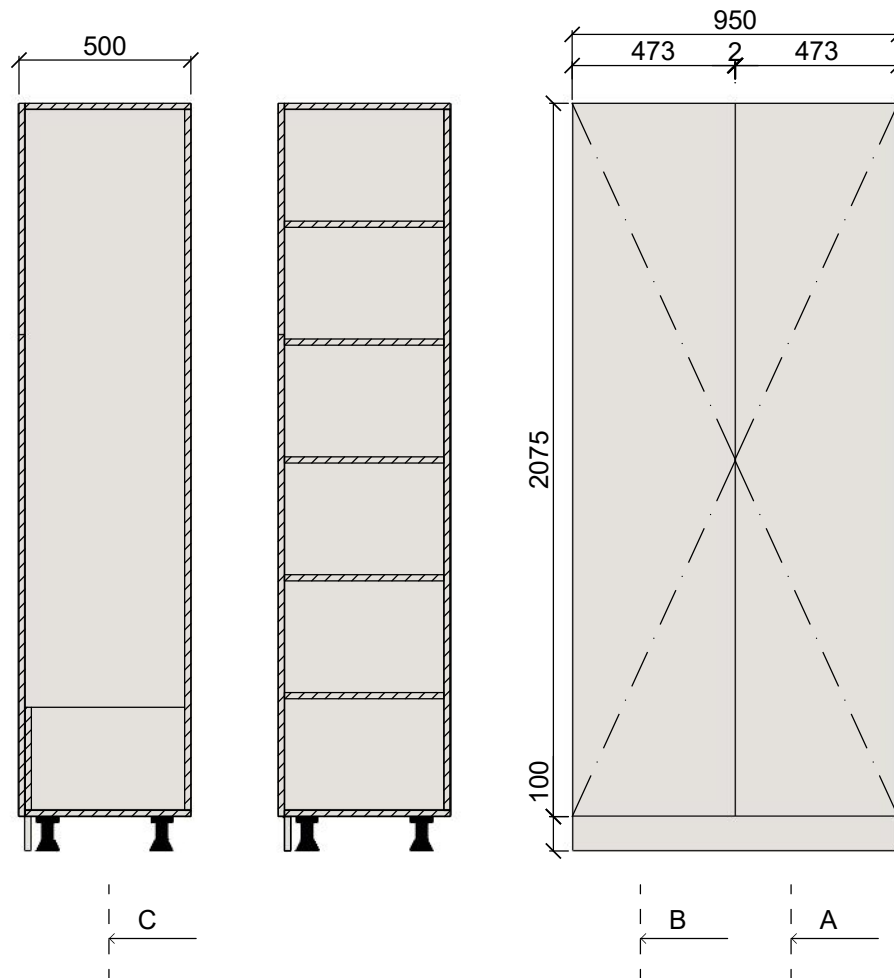
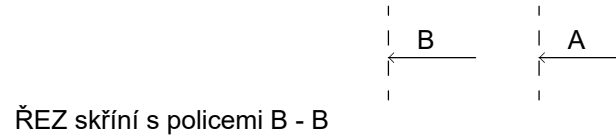
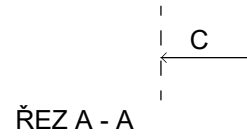

# 16 Skříň velká úložná

## ŘEZ C - C

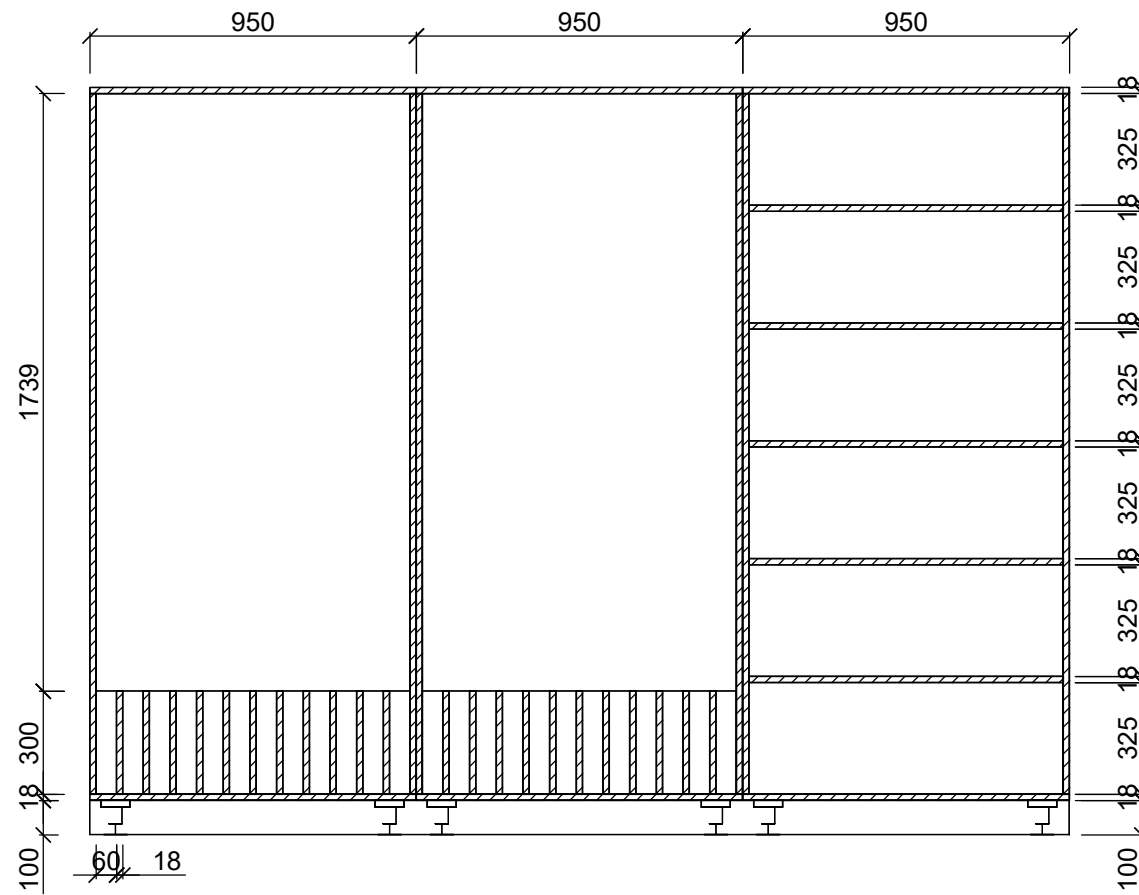

## 17 Horní skříň úložné

korpus a dvířka:

- HPL 18mm Egger U707 ST9 Hedvábně šedá, ABS hrana 2mm
- otevírání na tip-on
- závěs: naložený

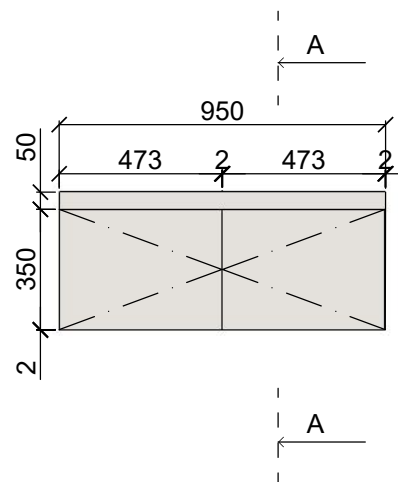
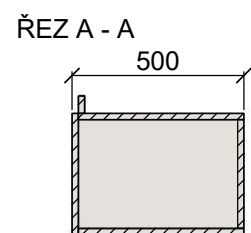

## 18 Horní skříň úložné

korpus a dvířka:

- HPL 18mm Egger U707 ST9 Hedvábně šedá, ABS hrana 2mm
- otevírání na tip-on
- závěs: naložený

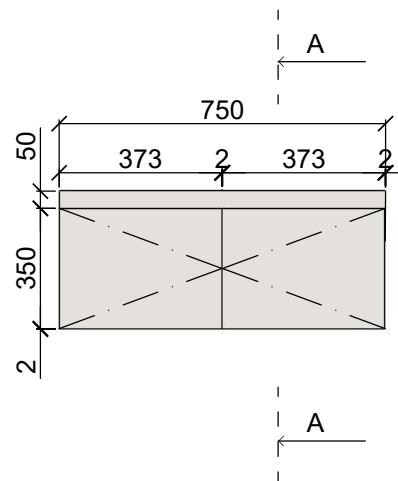
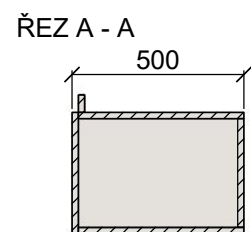

# 19 Skříň pro tiskárnu

korpus a dvířka:

- HPL 18mm Egger U707 ST9 Hedvábně šedá, ABS hrana 2mm
- otevírání na tip-on
- rektifikační nohy
- závěs: naložený

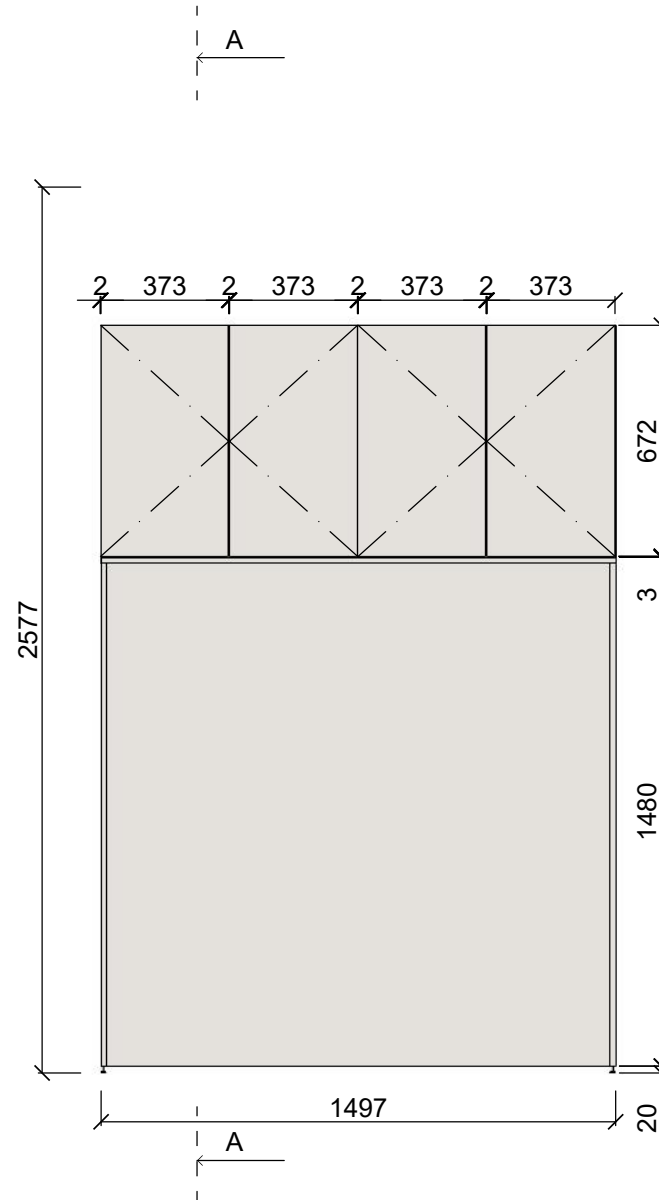
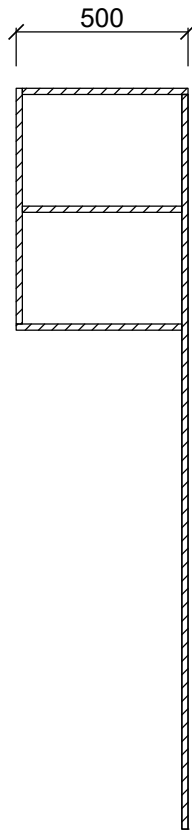
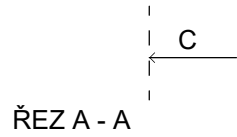

ŘEZ C - C

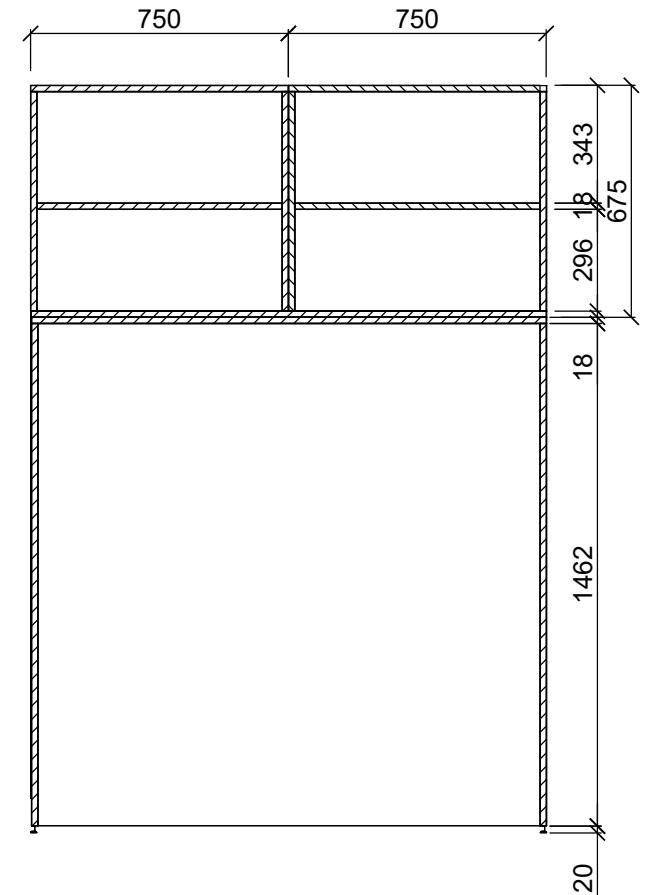

## 20 Mobilní stůl

- HPL 36mm Egger U707 ST9 Hedvábně šedá, ABS hrana 2mm
- Kolečko se závitem, průměr 50 mm, s brzdou

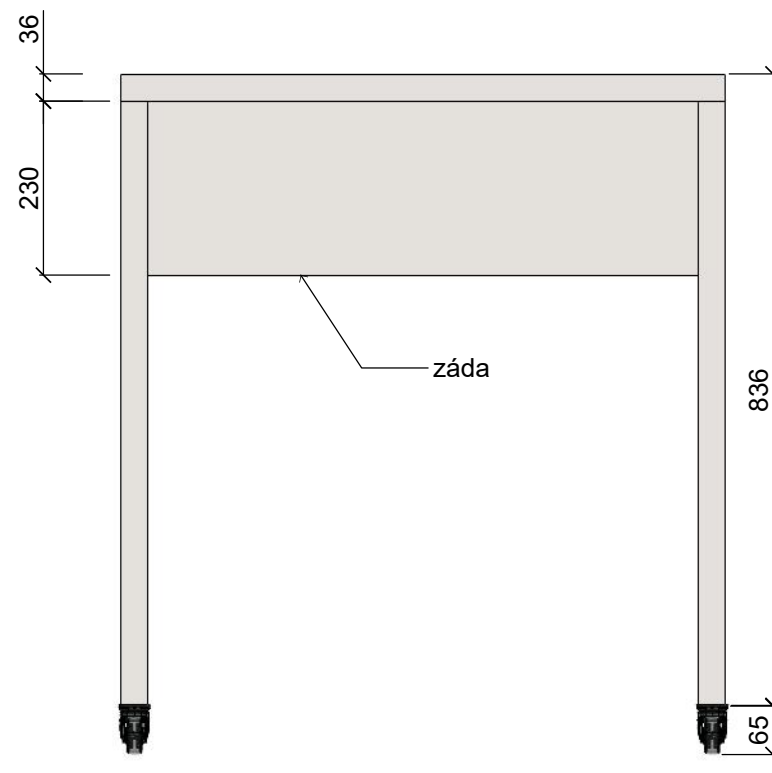
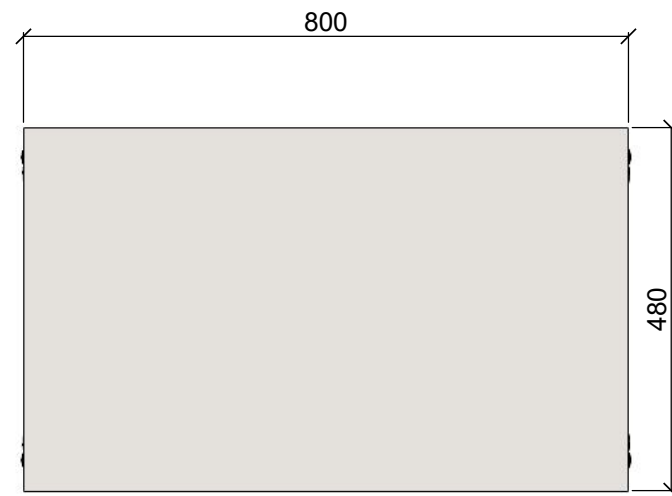
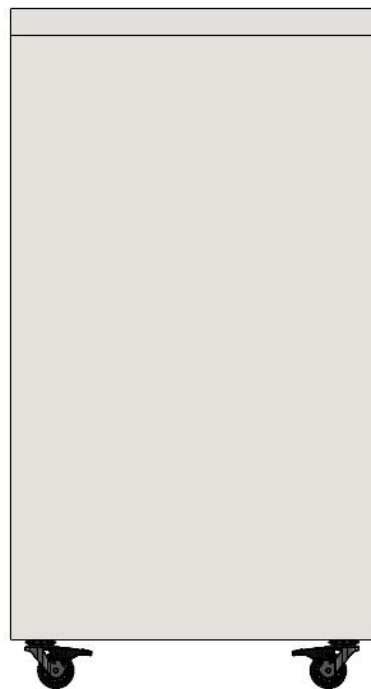

## 21 Stůl pro 4

- buková spárovka, transparentní olej
- podnoží masivní buk, p.ú. lak RAL 7047
- rektifikace

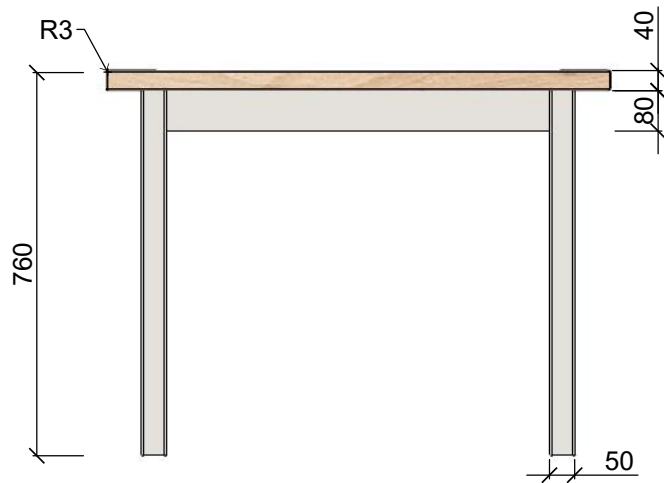
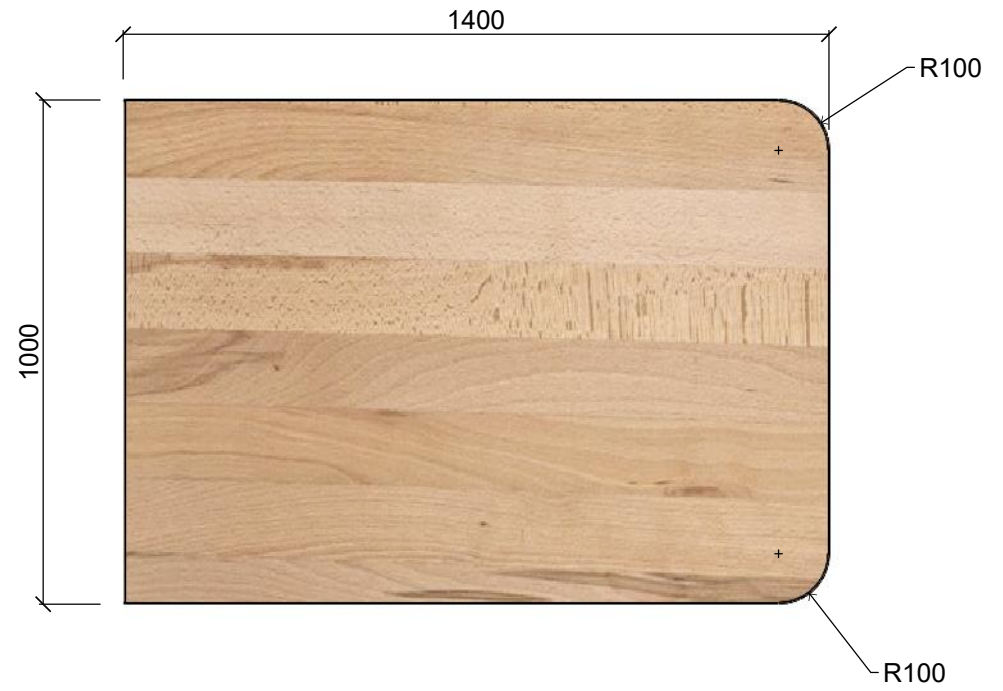

## 22 Stůl pro 3D tisk

- buková spárovka, transparentní olej
- podnoží masivní buk, p.ú. lak RAL 7047
- rektifikace

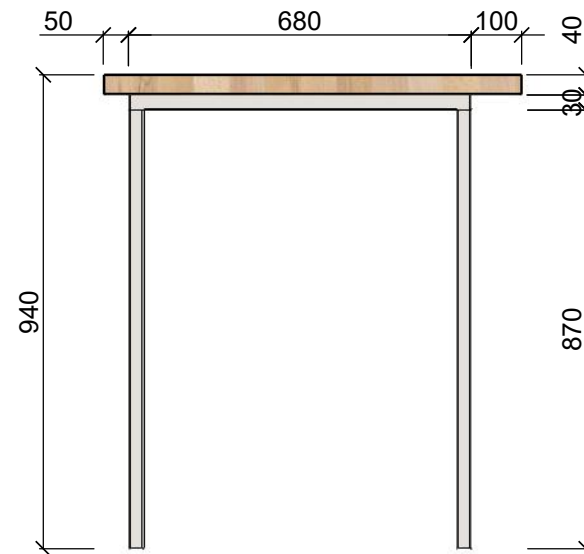
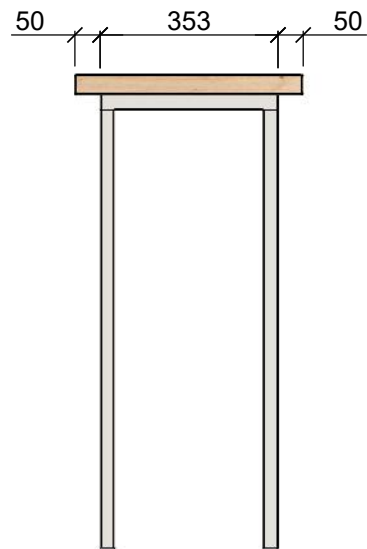

## 23 Magnetická nástěnka

- Homapal - 8208 Magnetic - Light grey glossy
- lepený sendvič s dřevěným jádrem a protitahem Homapal
- skryté závěsné lišty

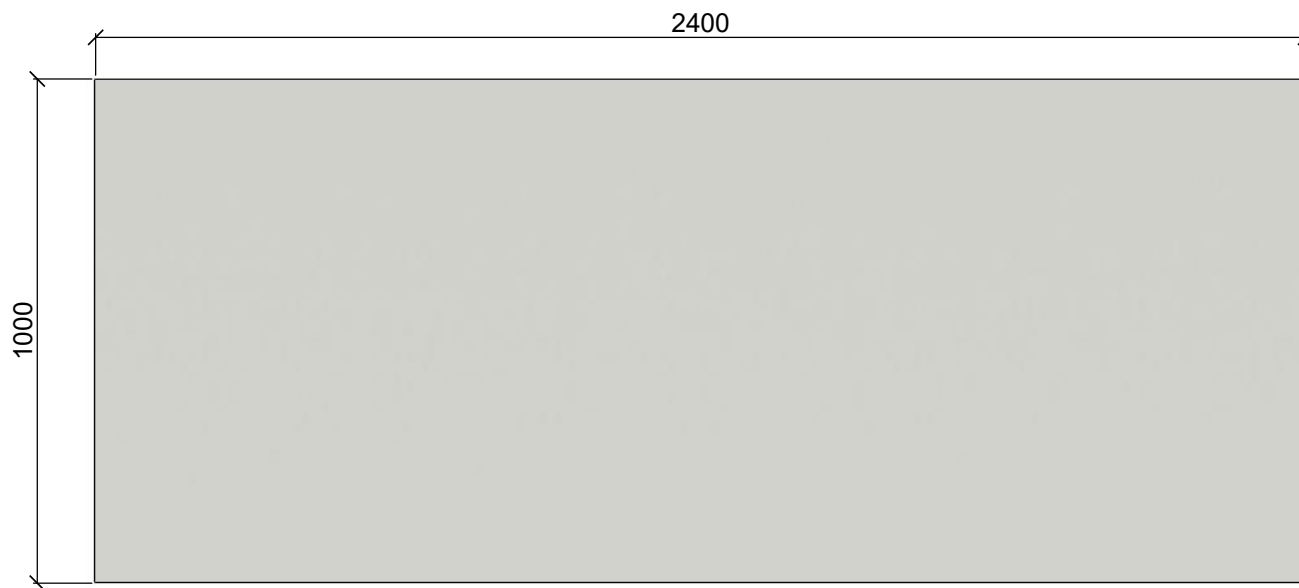

## 24 Otevřená skříň závěsná

korpus:

- LTD 18mm Egger U707 ST9 Hedvábně šedá, ABS hrana 2mm

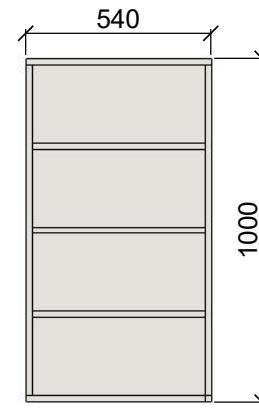

## 25 Věšáková deska

- LTD 18mm Egger U707 ST9 Hedvábně šedá, ABS hrana 2mm
- Háček krátký, broušená nerez
- <https://www.nimco.cz/koupelnove-doplanky/hacek-kratky-unix-nerez-137273>
- montáž na zeď

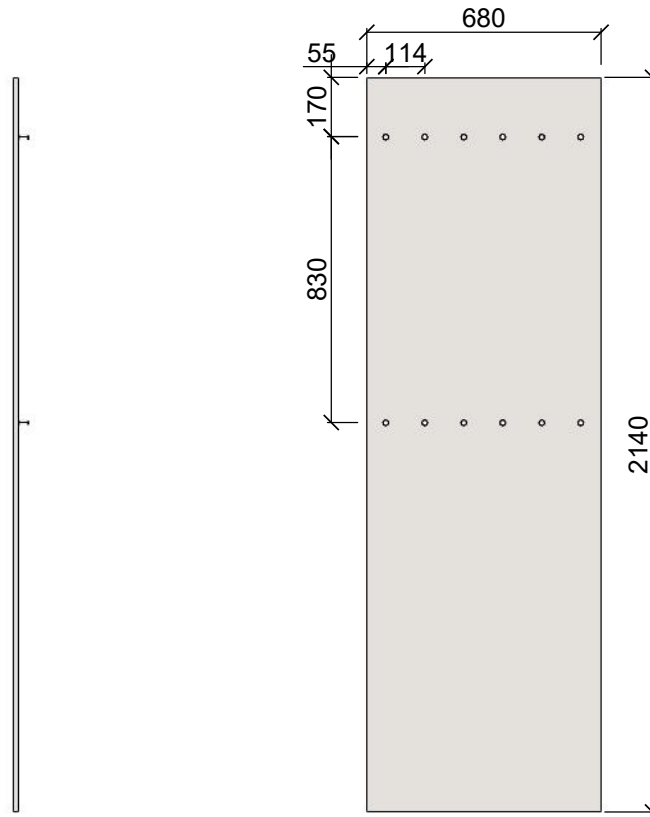

## 13 Židle

výškově nastavitelná otočná židle  
rozměr: výška sezení 41,5-56,7 cm

materiál:

Skořepina: buková překližka - povrchová úprava protiskluzový nátěr odstín RAL 1032,  
Podnoží: Hliníkový kříž povrchová úprava - komaxit RAL 9006

Kolečka

3D naklápěcí mechanismus pro aktivní sezení

S hákem pro připevnění židle k deskám stolu

certifikace:

GS, BIFMA e3, FEMB

